



Date \_\_\_\_\_ Page \_\_\_\_\_ de \_\_\_\_\_

**Responsable:**

Entreprise	
Responsable	
Rue	
CP / Localité	
Téléphone	
Email	
Fax	

**Adresse de livraison:**

Nom	
Contact	
Rue	
CP / Localité	

Objet	
N° de commande	

Semaine de livraison	
----------------------	--

Sur les pages suivantes vous trouverez les formulaires des angles et pièces d'adaptions MONTALINE®.

**Remarques:**

---

---

---

---

---

---

---

---

---

---

---

---

---

---

---

---

---

---

---

---

---

---

---

---

Cachet \_\_\_\_\_

Signature \_\_\_\_\_

# MONTALINE® angles et pièces d'adaption

## MONTALINE® Angles

### Profils MONTALINE® comme angles extérieurs ou intérieurs, pliés

L'exécution se fait au moyen d'une coupe à l'onglet et d'un pliage.

Les coupes ne sont pas soudées.

Longueur totale max. 1000 - 1200 mm

Cote A + B selon indication, chacune env. 200 - 600 mm

Tolérances  $\pm 1.0$  mm

Profils	Dév.	Indications
ML 26/200 F	305 mm	Pour les profils MONTALINE® <b>avec joints (F)</b> , les angles intérieurs ne sont pas recommandés, une ouverture restant visible au joint. (voir dessin)
ML 26/250 F	360 mm	
ML 26/300 F	405 mm	
ML 26/400 F	505 mm	

Profils	Dév.	Indications
ML 26/200 G	305 mm	Pour les profils MONTALINE® <b>sans joints (G)</b> , les angles intérieurs ouverts sont cachés par le profil suivant et sont, de ce fait, facilement réalisables.
ML 26/250 G	360 mm	
ML 26/300 G	405 mm	
ML 26/400 G	505 mm	

### Angle intérieur

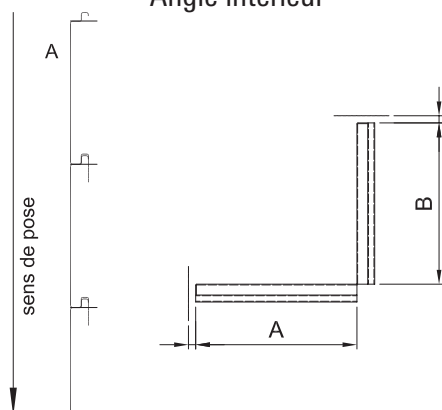

Angle intérieur	
Matériau	
Epaisseur	
Couleur	
Microprofilage	<input type="checkbox"/> avec <input type="checkbox"/> sans
Type F / G	<input type="checkbox"/> F <input type="checkbox"/> G
Cote A	
Cote B	
Angle	

### Angle extérieur

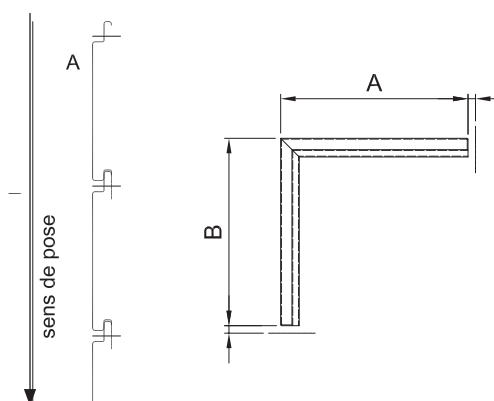

Angle extérieur	
Matériau	
Epaisseur	
Couleur	
Microprofilage	<input type="checkbox"/> avec <input type="checkbox"/> sans
Type F / G	<input type="checkbox"/> F <input type="checkbox"/> G
Cote A	
Cote B	
Angle	

Pos.	Pce.	Longueur mm	Remarque

# MONTALINE® angles et pièces d'adaption

## MONTALINE® pièce d'adaptions

### Pièces d'adaptations / plates, un côté avec rainure ou languette

La pose des profils MONTALINE® étant continue il est conseillé de commander les pièces d'adaptations avec rainures ou languettes simultanément.

Ceci évite une interruption de pose et les tolérances de chantier peuvent être adaptées.

#### Coupe et profilage plats avec rainure

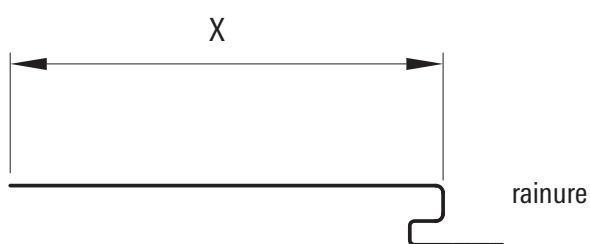

	un côté avec rainure
Matériau	
Epaisseur	
Couleur	
Microprofilage	<input type="checkbox"/> avec <input type="checkbox"/> sans
Cote X	
Rainure	+ 73 mm
Dév. total	

#### Coupe et profilage plats avec languette

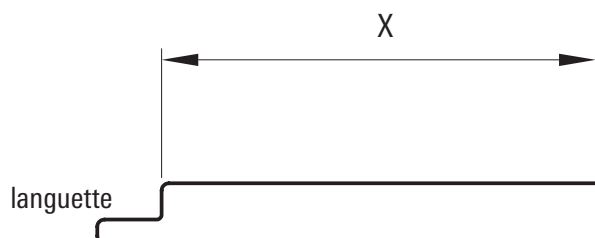

	un côté avec languette
Matériau	
Epaisseur	
Couleur	
Microprofilage	<input type="checkbox"/> avec <input type="checkbox"/> sans
Cote X	
Languette	+ 57 mm (type F) + 43 mm (type G)
Dév. total	

Pos.	Pce.	Longueur mm	Remarque

# MONTALINE® angles et pièces d'adaption

## Pièces d'adaptations avec rainure et languette

Pièce pliée comme adaptation de la hauteur en pose horizontale ou de la largeur en pose verticale.

Façon d'angle en pose verticale selon dimension.

pose horizontale ou vertical

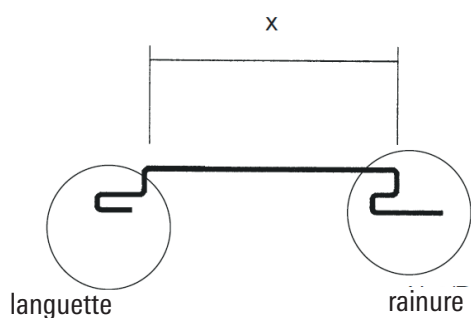

	pose horizontale ou verticale
Matériau	
Epaisseur	
Couleur	
Microprofilage	<input type="checkbox"/> avec <input type="checkbox"/> sans
Cote X	
Rainure	+ 73 mm
Languette	+ 57 mm (type F) + 43 mm (type G)
Dév. total	

angle en pose verticale

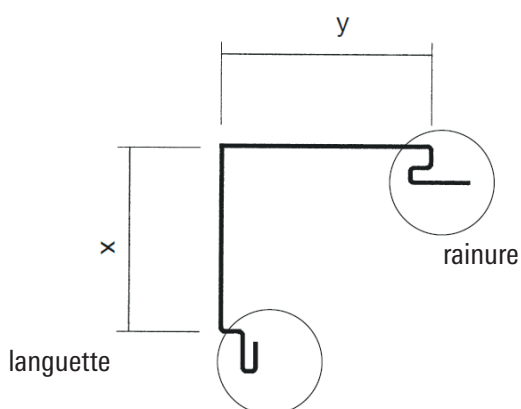

	angle en pose verticale
Matériau	
Epaisseur	
Couleur	
Microprofilage	<input type="checkbox"/> avec <input type="checkbox"/> sans
Cote X	
Cote Y	
Rainure	+ 73 mm
Languette	+ 57 mm (type F) + 43 mm (type G)
Dév. total	

Pos.	Pce.	Longueur mm	Remarque

# MONTALINE® angles et pièces d'adaption

## Pièces d'adaptations, un côté avec rainure ou languette pour finition / embrasure

Pièce pliée comme adaptation aux embrasures de fenêtres et portes ou au début et à la fin de la pose.

Pliage selon croquis (d'après les cotes pour ML F/G)

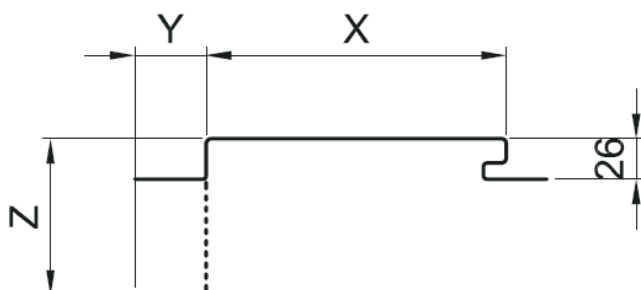

	avec rainure pour finition / embrasure
Matériau	
Epaisseur	
Couleur	
Microprofilage	<input type="checkbox"/> avec <input type="checkbox"/> sans
Cote X	
Cote Y	
Cote Z	
Rainure	+ 73 mm
Dév. total	

Pliage selon croquis (d'après les cotes pour ML F/G)

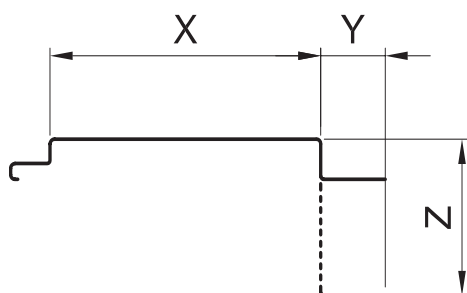

	avec languette pour finition / embrasure
Matériau	
Epaisseur	
Couleur	
Microprofilage	<input type="checkbox"/> avec <input type="checkbox"/> sans
Cote X	
Cote Y	
Cote Z	
Languette	+ 57 mm (type F) + 43 mm (type G)
Dév. total	

Pos.	Pce.	Longueur mm	Remarque